

SETTING SHEET

Driver

DATE 2020. 1 . 3

FRONT

キャスター 0° -5° -10°

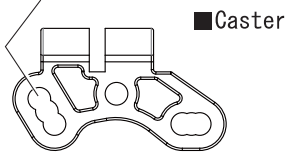

スペーサー 0.0 mm
Spacer

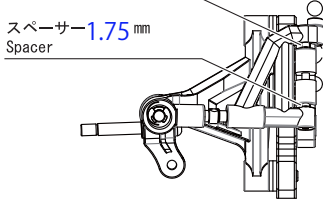

スペーサー 1.75 mm
Spacer

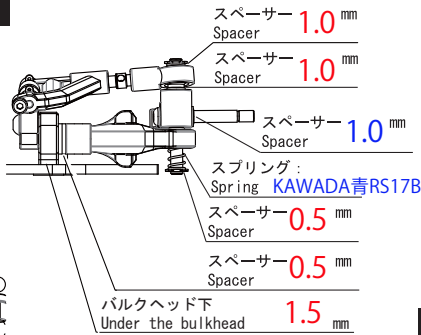

スペーサー 1.0 mm
Spacer

スペーサー 1.0 mm
Spacer

スペーサー 1.0 mm
Spacer

スプリング :
Spring KAWADA青RS17B

スペーサー 0.5 mm
Spacer

スペーサー 0.5 mm
Spacer

バルクヘッド下
Under the bulkhead 1.5 mm

●キャンバー
Camber angle 1.0(HUDY)

●トー角
Toe angle -1.0

●Fトレッド 170 mm
F-Tread

REAR

KAWADAM300FX4用ダンパー使用

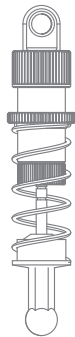

●ダンパー長 : 76.6mm
Length リバウンドに合わせる

●スプリング :
Spring YOKOMO YX-40SBL

●ダンパーオイル :
Oil AXON # 400

●ロールダンパーオイル :
Roll Damper Oil AXON # 7500

●プリロード 車高に合わせる

●ダンパー後側スペーサー 0.0mm

●Rトレッド 171.0 mm
R-Tread

●サイドスプリング
Side spring KAWADA青RSD11B

●ロールチューブボール下スペーサー
中央 0.0 mm 外側 0.0 mm

Ride height adjuster
●車高調整

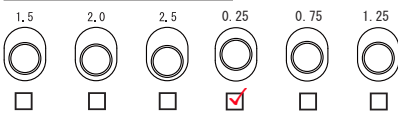

ハイトアダプター向 Direction

上 Up 下 Down

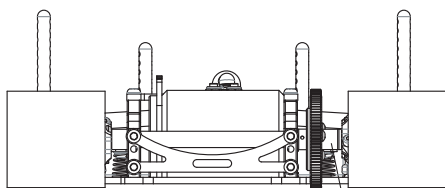

●リアアクスルカラー
Rear axle collar L: 6.5 mm R: 7.5 mm

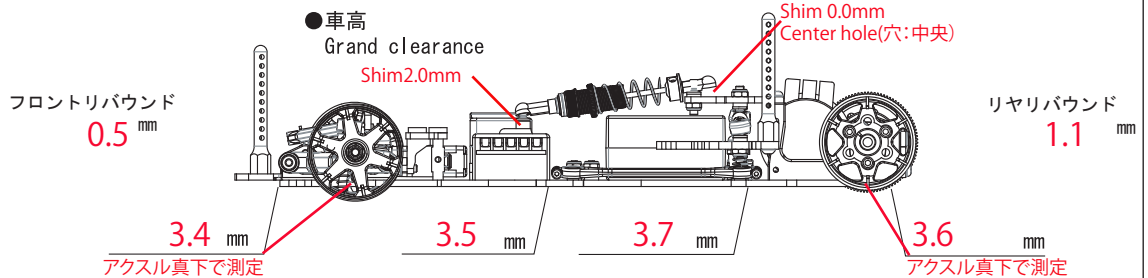

●車高
Grand clearance

Shim 2.0mm

Shim 0.0mm
(Center hole(穴:中央))

フロントリバウンド
0.5 mm

リヤリバウンド
1.1 mm

3.4 mm
アクスル真下で測定

3.5 mm

3.7 mm

3.6 mm
アクスル真下で測定

CIRCUIT HOBBY SHOP Dayz

●気温	°C	●湿度	%
Air temp.		Humidity	
●環境	<input checked="" type="checkbox"/> インドア <input type="checkbox"/> アウトドア	Track	In door Out door
●路面	<input type="checkbox"/> アスファルト <input checked="" type="checkbox"/> カーペット	Running	Asphalt Carpet
●グリップ	<input checked="" type="checkbox"/> 高い <input type="checkbox"/> 普通 <input type="checkbox"/> 低い	Grip	High Med Low
●路面状況	<input checked="" type="checkbox"/> フラット <input type="checkbox"/> バンビー	Track info	Flat Bumpy

FRONT TIRE

●タイヤ SQUARE L30 SDD-130GR
Tire KAWADA D1F130

●直径 40mm
Diameter

●ホイール ブラックババンゴ
Wheel T N-984

●グリップ剤 FUNNY GRIP
Additive

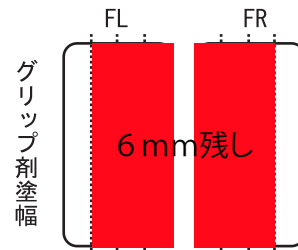

Width Tire Treatment

●塗布時間 30min
Time

●ピニオン/スパー :
Pinion / Spur 52(SGE-652) T / AXON75 T 87.78 指数

●アンブ :
ESC YOKOMO BL-SP4

●サーボ :
Servo SANWA SRG-HR

●送信機 :
Transmitter SANWA / M17

●受信機 :
Receiver SANWA RX-491

●ステアリングエキスポ : 100%
Steering Expo

●ステアリングスピード : ターン/リターン -50 / 0
Steering speed: Turn/Return

●スロットルエキスポ : 100%
Throttle Expo

●モーター :
Motor TRION TricoRoll Brushless V 2 / 21.5T JMRC A

●ボディ :
Body BlackArt LOLA B10 floppy BA-006F

●バッテリー :
Battery TRION Graphene Li-Po Battery 3800mAh/7.6V/120C

REAR TIRE

●タイヤ KAWADA D1R435
Tire CXSコンビネーション

●直径 40.5mm
Diameter

●ホイール ブラックババンゴ
Wheel T N-988

●グリップ剤 FUNNY GRIP
Additive

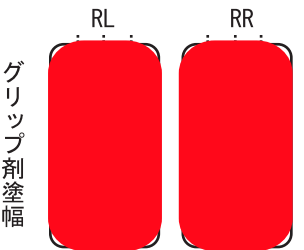

Width Tire Treatment

●塗布時間 30min (真空引/Vacuum pull)
Time

MEMO