

SETTING SHEET

XENONフリクションフロントエンド仕様

Driver

DATE 2020. 1 . 12

FRONT

XENONフリクションフロントエンド

キャスター 0° -5° -10°

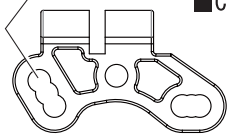

■Caster

スペーサー-0.75 mm
Spacer

スペーサー-1.0 mm
Spacer

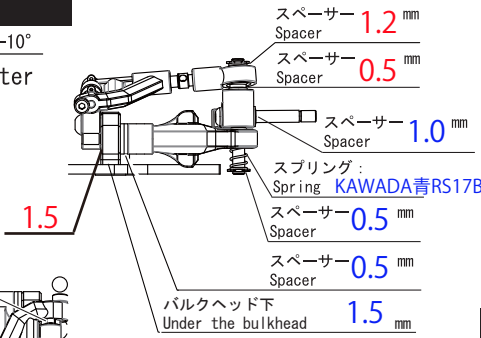

●キャンバー
Camber angle 1.0(HUDY)

●トー角
Toe angle -1.0

●Fトレッド
F-Tread 170 mm

フリクションOIL:AXON#20000

CIRCUIT HOBBY SHOP Dayz

| | | | |
|-----------|--|------------|------------------|
| ●気温 | °C | ●湿度 | % |
| Air temp. | | Humidity | |
| ●環境 | <input checked="" type="checkbox"/> インドア <input type="checkbox"/> アウトドア | Track | In door Out door |
| ●路面 | <input type="checkbox"/> アスファルト <input checked="" type="checkbox"/> カーペット | Running | Asphalt Carpet |
| ●グリップ | <input checked="" type="checkbox"/> 高い <input type="checkbox"/> 普通 <input type="checkbox"/> 低い | Grip | High Med Low |
| ●路面状況 | <input checked="" type="checkbox"/> フラット <input type="checkbox"/> バンピー | Track info | Flat Bumpy |

FRONT TIRE

- タイヤ
Tire SQUARE L30 SDD-130GR
- 直径
Diameter 39.8mm
- ホイールブラックババongo
Wheel T N-984
- グリップ剤
Additive FUNNY GRIP

REAR TIRE

- タイヤ KAWADA D1R435
Tire CXSコンビネーション
- 直径
Diameter 40.2mm
- ホイールブラックババongo
Wheel T N-988
- グリップ剤
Additive FUNNY GRIP

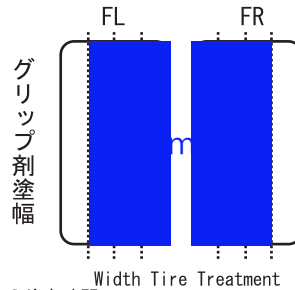

●塗布時間
Time 30min

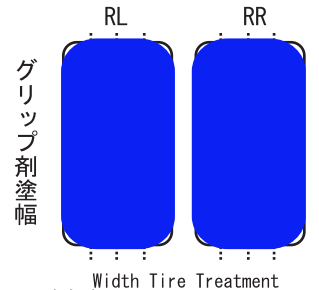

●塗布時間
Time 30min(真空引/Vacuum pull)

- ピニオン/スパー:
Pinion / Spur 52(SGE-652) T / AXON75 T 87.78 指数
- アンブ:
ESC YOKOMO BL-SP4
- サーボ:
Servo SANWA SRG-HR
- 送信機:
Transmitter SANWA / M17
- 受信機:
Receiver SANWA RX-491
- ステアリングエキスポ:
Steering Expo 100%
- ステアリングスピード: ターン/リターン
Steering speed: Turn/Return -50 / 0
- スロットルエキスポ:
Throttle Expo 100%
- モーター:
Motor TRION TricoRoll Brushless V 2 / 21.5T JMRC4
- ボディ:
Body BlackArt LOLA B10 floppy BA-006F
- バッテリー:
Battery TRION Graphene Li-Po Battery 3800mAh/7.6V/120C

REAR

ピストン穴:1.0φ、ロッドエンド:CCR-50NS

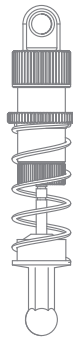

- ダンパー長:
Length リバウンドに合わせる
- スプリング:
Spring CRC:Green
- ダンパーオイル:
Oil AXON#300
- ロールダンパーオイル:
Roll Damper Oil AXON#10000
- プリロード 車高に合わせる
- ダンパー後側スペーサー 0.0 mm

- Rトレッド
R-Tread 171.0 mm
- サイドスプリング
Side spring KAWADA青RSD11B
- ロールチューブボール下スペーサー
中央 0.0 mm 外側 0.0 mm

Ride height adjuster

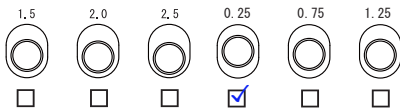

ハイトアダプター向 Direction
上 Up 下 Down

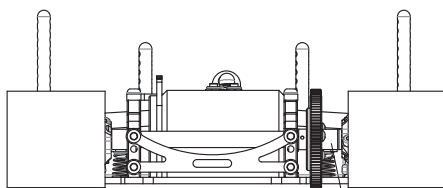

●リアアクスルカラー
Rear axle collar L: 6.5 mm R: 7.5 mm

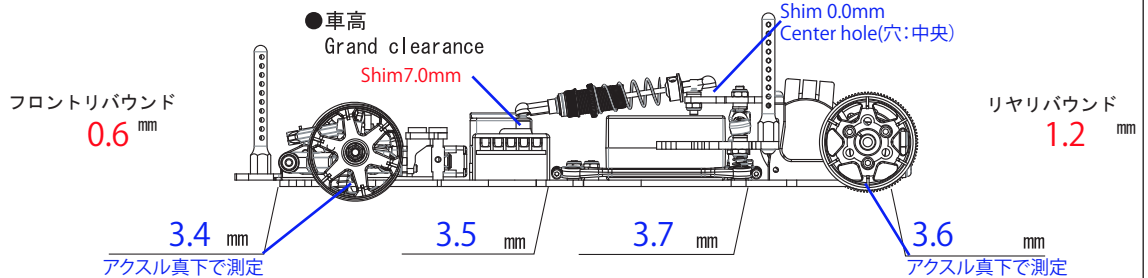

MEMO